

# Predajňa HUTNÍCKY MATERIÁL

---

DIEROVANÉ PLECHY

ŤAHOKOV

PRETLÁČANÉ PLECHY

DIZAJNOVÉ PLECHY

LEMOVACIE PROFILY

POZINKOVANÉ LAMELY

HLINÍKOVÉ LAMELY



- **HUTNÍCKY MATERIÁL • PLECHY**
- **BETONÁRSKA OCEĽ • PLOTOVÉ DIELY • PLETIVÁ**
- **GABIONY • POLOTOVARY NA KOVANÉ PLOTY**
- **NEREZOVÉ POLOTOVARY • ŤAHOKOV**
- **LEXAN • HLINÍKOVÉ POLOTOVARY**

# Obsah

<b>Dierované plechy</b>	<b>3</b>
Štvorcové radové	3
Kruhové striedavé	5
Oválne, ozdobné, prehĺbené	8
<b>Ťahokov</b>	<b>9</b>
Štvorcový	9
Kosoštvorcový	10
Šesťhranný	15
Iné	17
<b>3D PLECHY</b>	<b>18</b>
<b>DIZAJNOVÉ PLECHY</b>	<b>21</b>
<b>Lemovacie profily</b>	<b>25</b>
<b>Pozinkované lamely</b>	<b>29</b>
<b>Hliníkové lamely</b>	<b>31</b>
<b>Hliníkové U/UT profily</b>	<b>34</b>

# Dierované plechy

## Štvorcové radové

### **QG05-08**

Veľkosť otvoru: 5 x 5 mm

Rozstup otvorov: 8 mm

Materiál: oceľ bez povrchovej úpravy, nerez 1.4301

Rozmer tabule: 1000 x 2000 mm

Hrúbka: 1,00 mm / 1,50 mm

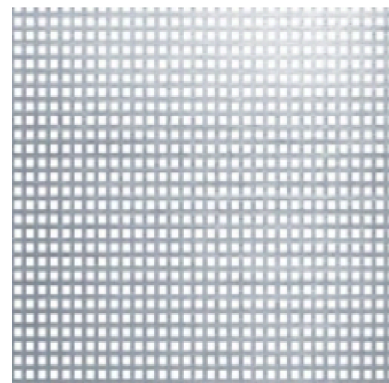

### **QG08-12**

Veľkosť otvoru: 8 x 8 mm

Rozstup otvorov: 12 mm

Materiál: oceľ bez povrchovej úpravy, nerez 1.4301

Rozmer tabule: 1000 x 2000 mm

Hrúbka: 1,00 mm / 1,50 mm / 2,00 mm

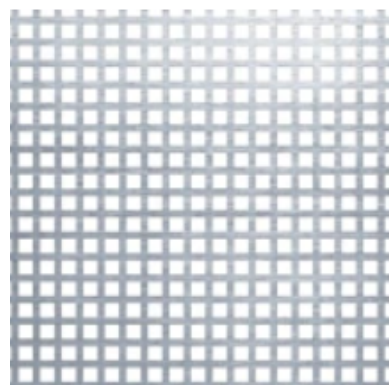

### **QG10-12**

Veľkosť otvoru: 10 x 10 mm

Rozstup otvorov: 12 mm

Materiál: oceľ bez povrchovej úpravy, nerez 1.4301

Rozmer tabule: 1000 x 2000 mm

1250 x 2500 mm (pozink - otvory sekané do pozink. plechu, hr. 1,00 mm)

Hrúbka: 1,50 mm

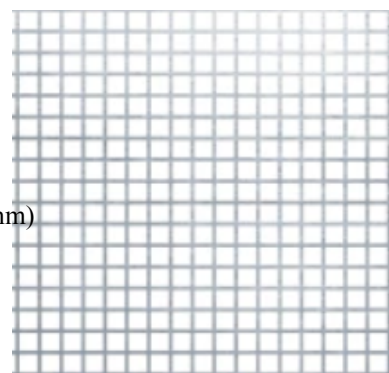

### **QG10-15**

Veľkosť otvoru: 10 x 10 mm

Rozstup otvorov: 15 mm

Materiál: oceľ bez povrchovej úpravy, hliník, nerez 1.4301,  
pozink - otvory sekané do pozink. plechu

Rozmer tabule: 1000 x 2000 mm

1250 x 2500 mm (oceľ bez povrch. úp., hr. 1,00 mm / 1,50 mm)

1250 x 2500 mm (nerez 1.4301, hr. 1,50 mm)

Hrúbka: 1,00 mm / 1,50 mm / 2,00 mm / 3,00 mm

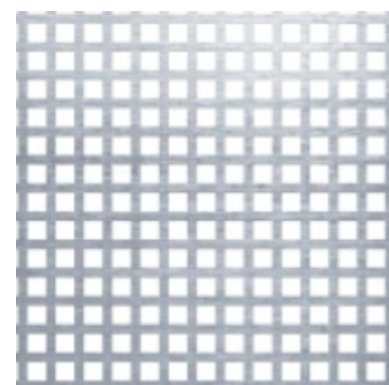

### **QG15-20**

Veľkosť otvoru: 15 x 15 mm

Rozstup otvorov: 20 mm

Materiál: oceľ bez povrchovej úpravy

Rozmer tabule: 1000 x 2000 mm

Hrúbka: 1,50 mm

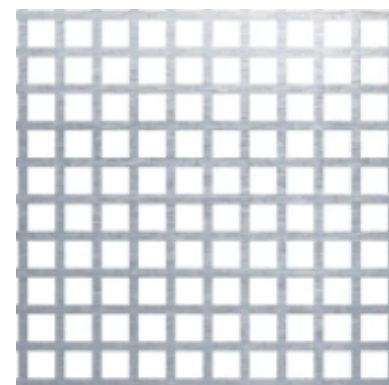

**QG10-30**

Veľkosť otvoru: 10 x 10 mm

Rozstup otvorov: 30 mm

Materiál: oceľ bez povrchovej úpravy,  
pozink - otvory sekané do pozink. plechu

Rozmer tabule: 1000 x 2000 mm

Hrúbka: 1,50 mm / 2,00 mm

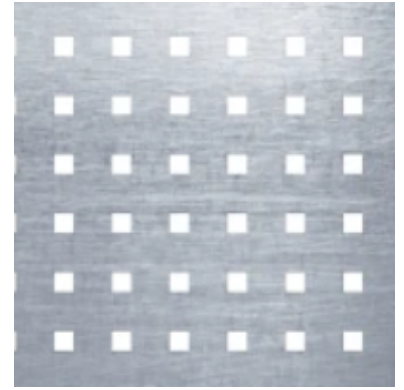
**QG50-100**

Veľkosť otvoru: 50 x 50 mm

Rozstup otvorov: 100 mm

Materiál: oceľ bez povrchovej úpravy

Rozmer tabule: 1000 x 2000 mm

Hrúbka: 2,00 mm

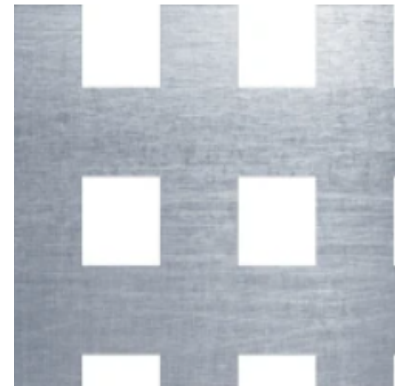

# Kruhové striedavé

## **RV01,25-02,4**

Veľkosť otvoru: 1,25 mm

Rozstup otvorov: 2,40 mm

Materiál: oceľ bez povrchovej úpravy

Rozmer tabule: 1000 x 2000 mm

Hrúbka: 1,00 mm



## **RV02-02,5**

Veľkosť otvoru: 2 mm

Rozstup otvorov: 2,50 mm

Materiál: oceľ bez povrchovej úpravy

Rozmer tabule: 1000 x 2000 mm

Hrúbka: 1,00 mm



## **RV02-03,5**

Veľkosť otvoru: 2 mm

Rozstup otvorov: 3,50 mm

Materiál: oceľ bez povrchovej úpravy, nerez 1.4301

Rozmer tabule: 1000 x 2000 mm

Hrúbka: 1,00 mm / 1,50 mm / 2,00 mm

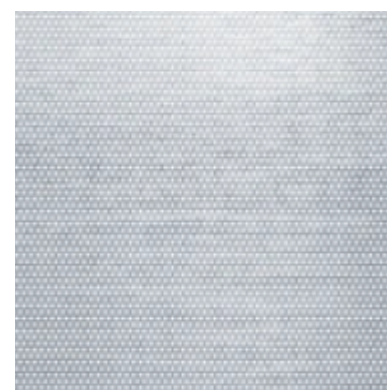

## **RV03-05**

Veľkosť otvoru: 3 mm

Rozstup otvorov: 5 mm

Materiál: oceľ bez povrchovej úpravy, nerez 1.4301, hliník,  
pozink - otvory sekané do pozink. plechu

Rozmer tabule: 1000 x 2000 mm

1250x2500 (pozink - otvory sekané do pozink. plechu, hr. 1,00 mm)

1500x3000 (pozink - otvory sekané do pozink. plechu, hr. 1,00 mm)

Hrúbka: 0,75 mm / 1,00 mm / 1,50 mm / 2,00 mm / 3,00 mm



## **RV04-05**

Veľkosť otvoru: 4 mm

Rozstup otvorov: 5 mm

Materiál: oceľ bez povrchovej úpravy

Rozmer tabule: 1000 x 2000 mm

Hrúbka: 1,50 mm



### **RV04-06**

Veľkosť otvoru: 4 mm

Rozstup otvorov: 6 mm

Materiál: oceľ bez povrchovej úpravy

Rozmer tabule: 1000 x 2000 mm

1250 x 2500 mm (pozink - otvory sekané do pozink. plechu, hr. 1,00 mm)

1250 x 3000 mm (pozink - otvory sekané do pozink. plechu, hr. 1,00 mm)

Hrúbka: 1,00 mm / 2,00 mm / 3,00 mm

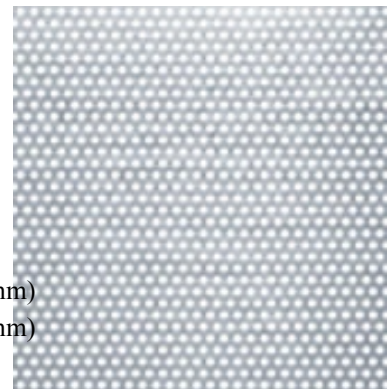

### **RV05-08**

Veľkosť otvoru: 5 mm

Rozstup otvorov: 8 mm

Materiál: oceľ bez povrchovej úpravy, nerez 1.4301, hliník,  
pozink - otvory sekané do pozink. plechu

Rozmer tabule: 1000 x 2000 mm

1250 x 2500 mm (oceľ bez povrch. úp., hr. 1,00mm /1,50 mm /2,00 mm)

Hrúbka: 0,75mm /1,00 mm /1,50 mm / 2,00 mm / 3,00 mm

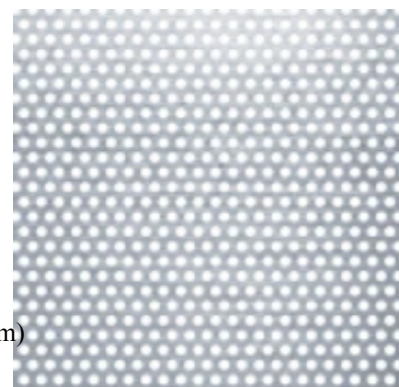

### **RV06-09**

Veľkosť otvoru: 6 mm

Rozstup otvorov: 9 mm

Materiál: oceľ bez povrchovej úpravy

pozink - otvory sekané do pozink. plechu

Rozmer tabule: 1000 x 2000 mm

Hrúbka: 0,75 mm / 1,00 mm / 1,50 mm / 2,00 mm / 3,00 mm

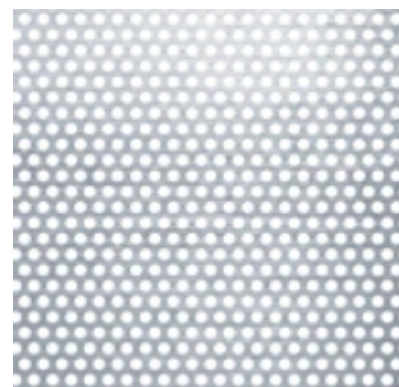

### **RV8-10**

Veľkosť otvoru: 8 mm

Rozstup otvorov: 10 mm

Materiál: pozink - otvory sekané do pozink. plechu

Rozmer tabule: 1000 x 2000 mm

Hrúbka: 0,75 mm



### **RV8-11**

Veľkosť otvoru: 8 mm

Rozstup otvorov: 11 mm

Materiál: oceľ bez povrchovej úpravy

Rozmer tabule: 1000 x 2000 mm

Hrúbka: 1,50 mm / 2,00 mm



**RV08-12**

Veľkosť otvoru: 8 mm

Rozstup otvorov: 12 mm

Materiál: oceľ bez povrchovej úpravy, nerez 1.4301

Rozmer tabule: 1000 x 2000 mm

Hrúbka: 1,00 mm / 3,00 mm

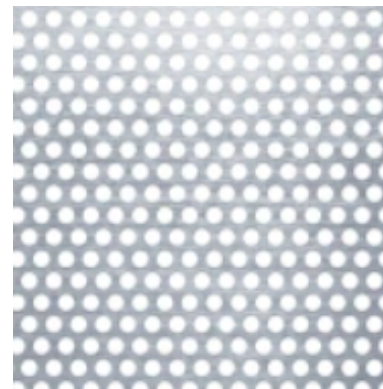
**RV10-14**

Veľkosť otvoru: 10 mm

Rozstup otvorov: 14 mm

Materiál: pozink - otvory sekané do pozink. plechu

Rozmer tabule: 1000 x 2000 mm

Hrúbka: 0,75 mm / 1,00 mm

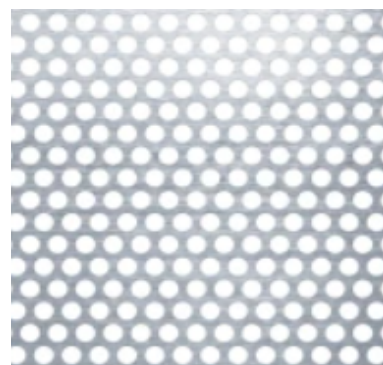
**RV10-15**

Veľkosť otvoru: 10 mm

Rozstup otvorov: 15 mm

Materiál: oceľ bez povrchovej úpravy, nerez 1.4301

Rozmer tabule: 1000 x 2000 mm

1250 x 2500 mm (oceľ bez povrch. úp., hr. 1 mm)

Hrúbka: 1,00 mm / 1,50 mm / 2,00 mm / 3,00 mm

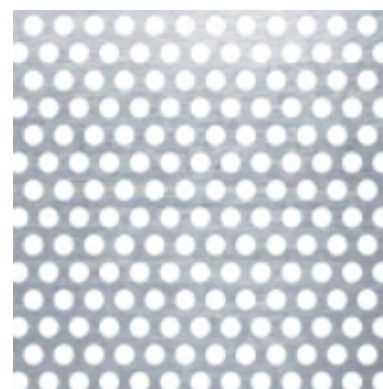
**RV15-20**

Veľkosť otvoru: 15 mm

Rozstup otvorov: 20 mm

Materiál: oceľ bez povrchovej úpravy

Rozmer tabule: 1000 x 2000 mm

Hrúbka: 1,50 mm

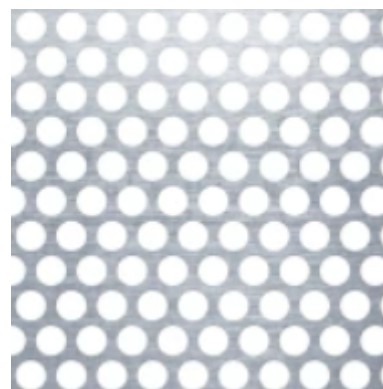
**RV20-28**

Veľkosť otvoru: 20 mm

Rozstup otvorov: 28 mm

Materiál: oceľ bez povrchovej úpravy

Rozmer tabule: 1000 x 2000 mm

Hrúbka: 2,00 mm

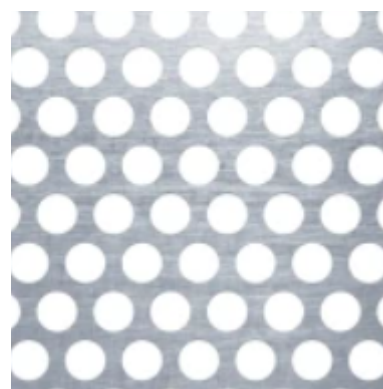

### **RV25-35-55**

Materiál: pozink - otvory sekané do pozink. plechu

Rozmer tabule: 1000 x 2000 mm

Hrúbka: 2,00 mm



## **Oválne, ozdobné, prehĺbené**

### **Lv04x20**

Veľkosť otvoru: 4 x 20 mm

Rozstup otvorov: 16 x 25 mm

Materiál: oceľ bez povrchovej úpravy

Rozmer tabule: 1000 x 2000 mm

Hrúbka: 1,00 mm



### **PREPL. DEC45**

Veľkosť otvoru: 10 x 10 mm

Rozstup otvorov: 26,30 mm

Materiál: oceľ bez povrchovej úpravy

Rozmer tabule: 1000 x 2000 mm

Hrúbka: 1,00 mm



### **Krížik**

Veľkosť otvoru: 10 x 10 mm

Materiál: oceľ bez povrchovej úpravy

Rozmer tabule: 1000 x 2000 mm

Hrúbka: 1,00 mm

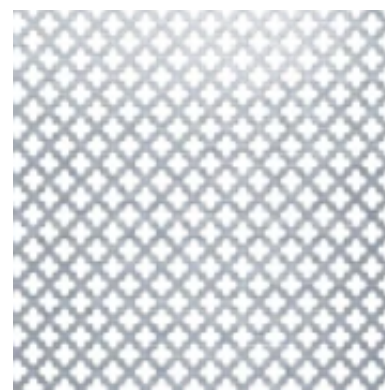

### **Lv26x60**

Veľkosť otvoru: 26 x 60 mm

Rozstup otvorov: 97 x 120/60 mm

Materiál: oceľ bez povrchovej úpravy

Rozmer tabule: 500 x 3000 mm

Hrúbka: 3,00 mm



# Ťahokov

## Štvorcový

### **MQ12/9x1,5**

Rozmer otvoru: 12 x 9 mm

Posuv: 1,50 mm

Materiál: oceľ bez povrchovej úpravy

Rozmer tabule: 1000 x 2000 mm

Hrúbka: 1,50 mm

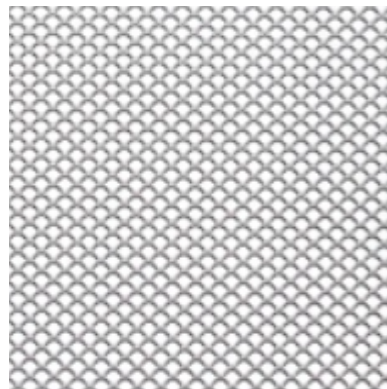

### **MQ16/12x1,5**

Rozmer otvoru: 16 x 12 mm

Posuv: 1,50 mm

Materiál: oceľ bez povrchovej úpravy

Rozmer tabule: 1250 x 2500 mm

Hrúbka: 1,50 mm



### **MQ20/15x1,7**

Rozmer otvoru: 20 x 15 mm

Posuv: 1,70 mm

Materiál: oceľ bez povrchovej úpravy, nerez 1.4301,  
pozink - otvory sekané do pozink. plechu

Rozmer tabule: 1000 x 2000 mm

Hrúbka: 1,50 mm

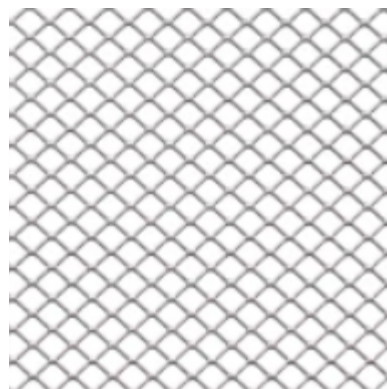

### **MQ30/23x2,5**

Rozmer otvoru: 30 x 23 mm

Posuv: 2,50 mm

Materiál: oceľ bez povrchovej úpravy

Rozmer tabule: 1250 x 2500 mm

Hrúbka: 2,00 mm

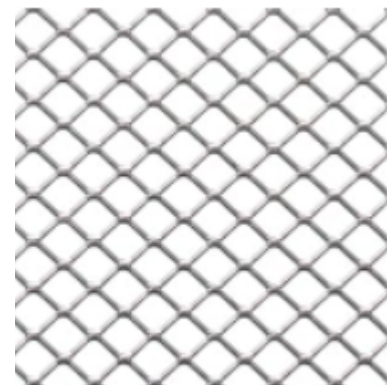

### **MQ50/37x4,5**

Rozmer otvoru: 50 x 37 mm

Posuv: 4,50 mm

Materiál: oceľ bez povrchovej úpravy

Rozmer tabule: 1000 x 2000 mm

Hrúbka: 3,00 mm



## Kosoštvorcový

### **MR04/2X0,5**

Rozmer otvoru: 4 x 2 mm

Posuv: 0,50 mm

Materiál: nerez 1.4301

Šírka rolky: 1000 mm

Hrúbka: 0,40 mm

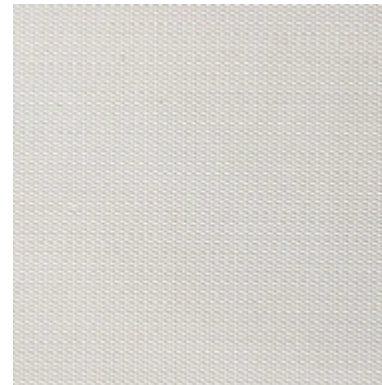

### **MR06/3X0,8**

Rozmer otvoru: 6 x 3 mm

Posuv: 0,80 mm

Materiál: oceľ bez povrchovej úpravy

Rozmer tabule: 1000 x 2000 mm

Hrúbka: 0,50 mm

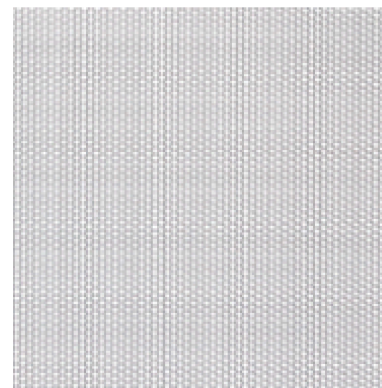

### **MR06/3,5X0,8**

Rozmer otvoru: 6 x 3,5 mm

Posuv: 0,80 mm

Materiál: nerez 1.4301

Rozmer tabule: 1000 x 2000 mm

Hrúbka: 0,50 mm



### **MR10/5X1**

Rozmer otvoru: 10 x 5 mm

Posuv: 1,00 mm / 1,60 mm

Materiál: oceľ bez povrchovej úpravy, hliník, nerez 1.4301

Rozmer tabule: 1000 x 2000 mm

Hrúbka: 0,50 mm / 1,00 mm

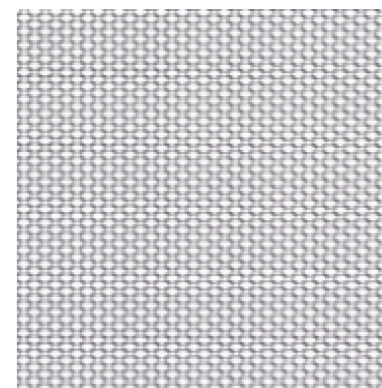

### **MR10/5X1,6**

Rozmer otvoru: 10 x 5 mm

Posuv: 1,60 mm

Materiál: oceľ bez povrchovej úpravy

Rozmer tabule: 1000 x 2000 mm

Hrúbka: 1,00 mm

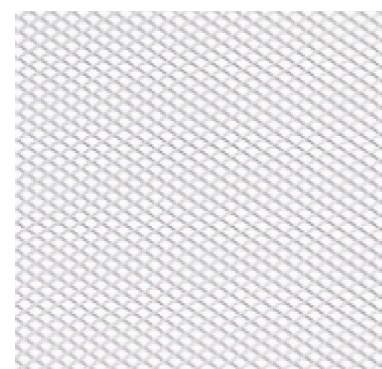

**MR10/6X1,2**

Rozmer otvoru: 10 x 6 mm

Posuv: 1,20 mm

Materiál: pozink - otvory sekané do pozink. plechu

Rozmer tabule: 1000 x 2000 mm

Hrúbka: 1,00 mm

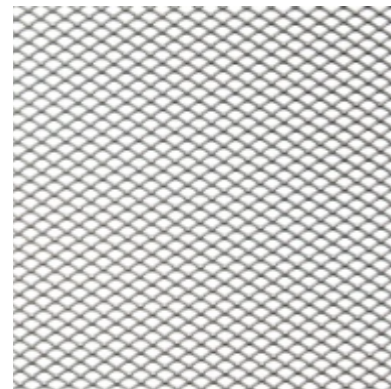
**MR16/6X1,3**

Rozmer otvoru: 16 x 6 mm

Posuv: 1,30 mm

Materiál: hliník

Rozmer tabule: 1000 x 4400 mm

Hrúbka: 0,80 mm

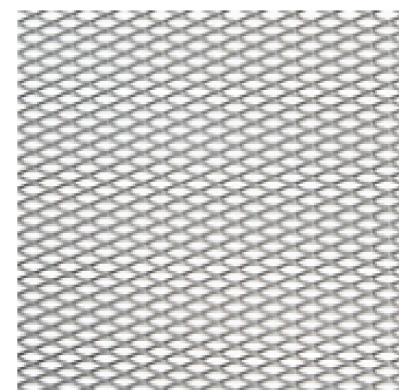
**MR16/8X1,6**

Rozmer otvoru: 16 x 8 mm

Posuv: 1,60 mm

Materiál: oceľ bez povrchovej úpravy

Rozmer tabule: 1000 x 2000 mm

Hrúbka: 1,00 mm

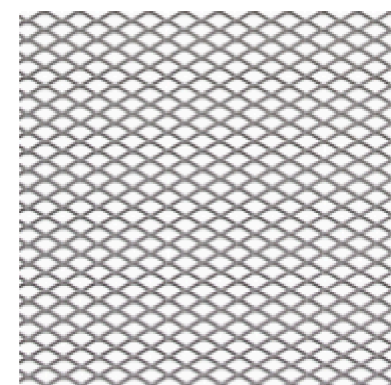
**MR20/10X1,8**

Rozmer otvoru: 20 x 10 mm

Posuv: 1,80 mm

Materiál: nerez 1.4301

Rozmer tabule: 1000 x 2000 mm

Hrúbka: 1,00 mm

**MR22/12X2**

Rozmer otvoru: 22 x 12 mm

Posuv: 2,00 mm

Materiál: oceľ bez povrchovej úpravy

Rozmer tabule: 1000 x 2000 mm

1250 x 2500 mm (oceľ bez povrch. úp., hr. 2,00 mm)

Hrúbka: 1,50 mm / 2,00 mm

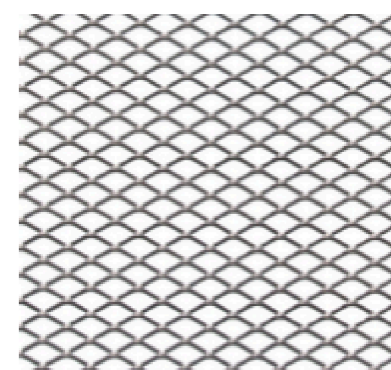

**MR22/12X2,5**

Rozmer otvoru: 22 x 12 mm

Posuv: 2,50 mm

Materiál: hliník

Rozmer tabule: 1000 x 2000 mm

Hrúbka: 1,00 mm

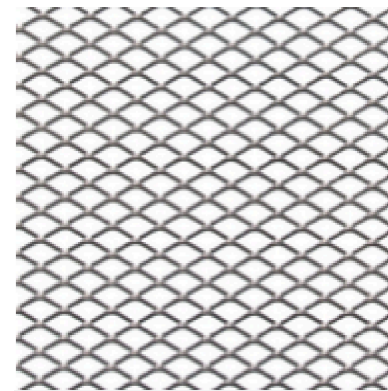
**MR28/9X2**

Rozmer otvoru: 28 x 9 mm

Posuv: 2,00 mm

Materiál: oceľ bez povrchovej úpravy

Rozmer tabule: 1000 x 2000 mm

Hrúbka: 1,50 mm

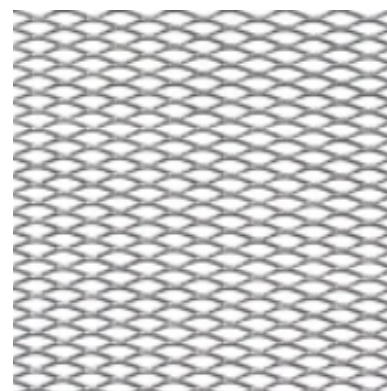
**MR42/12X2,0**

Rozmer otvoru: 42 x 12 mm

Posuv: 2,00 mm

Materiál: oceľ bez povrchovej úpravy

Rozmer tabule: 1000 x 2000 mm

1250 x 2500 mm (oceľ bez povrch. úp., hr. 1,5 mm)

Hrúbka: 1,50 mm

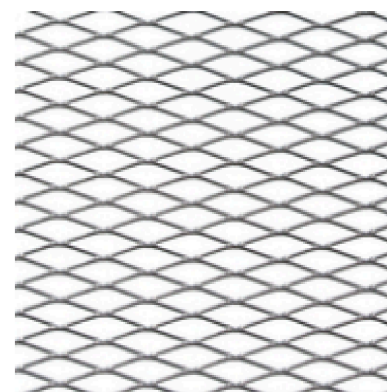
**MR42/13X3**

Rozmer otvoru: 42 x 13 mm

Posuv: 3,00 mm

Materiál: nerez 1.4301

Rozmer tabule: 1000 x 2000 mm

Hrúbka: 2,00 mm

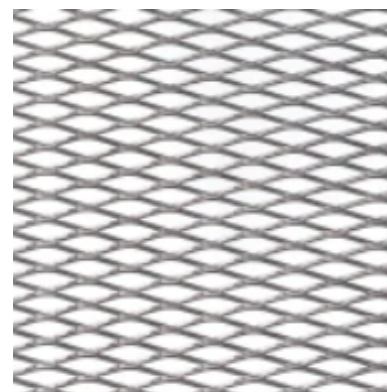
**MR43/13X2,5**

Rozmer otvoru: 43 x 13 mm

Posuv: 2,50 mm

Materiál: oceľ bez povrchovej úpravy

Rozmer tabule: 1000 x 2000 mm

1250 x 2500 mm (oceľ bez povrch. úp., hr. 2,00 mm)

Hrúbka: 2,00 mm

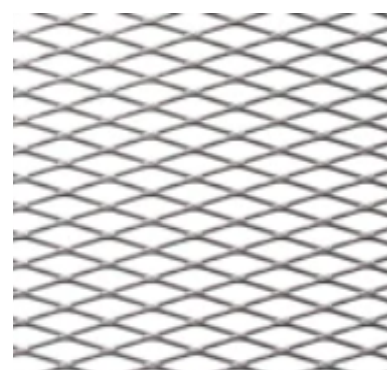

**MR62/23X3**

Rozmer otvoru: 62 x 23 mm

Posuv: 3,00 mm

Materiál: oceľ bez povrchovej úpravy

Rozmer tabule: 1000 x 2000 mm

Hrúbka: 2,00 mm

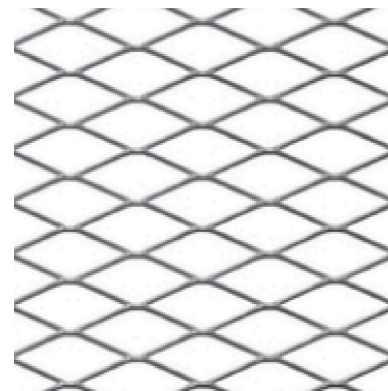
**MR62,5/20X3**

Rozmer otvoru: 62,5 x 20 mm

Posuv: 3,00 mm

Materiál: oceľ bez povrchovej úpravy

Rozmer tabule: 1000 x 2100 mm

1250 x 2500 mm (oceľ bez povrch. úp., hr. 3,00 mm)

Hrúbka: 2,00 mm

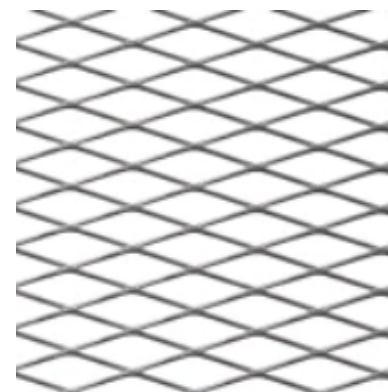
**MR90/31,5X4**

Rozmer otvoru: 90 x 31,5 mm

Posuv: 4,00 mm

Materiál: oceľ bez povrchovej úpravy

Rozmer tabule: 1250 x 2400 mm

Hrúbka: 3,00 mm

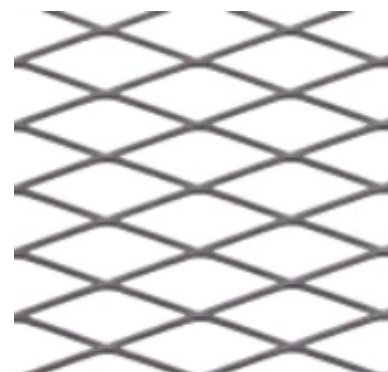
**MR125/40X4**

Rozmer otvoru: 125 x 40 mm

Posuv: 4,00 mm

Materiál: oceľ bez povrchovej úpravy

Rozmer tabule: 1250 x 2000 mm

Hrúbka: 3,00 mm

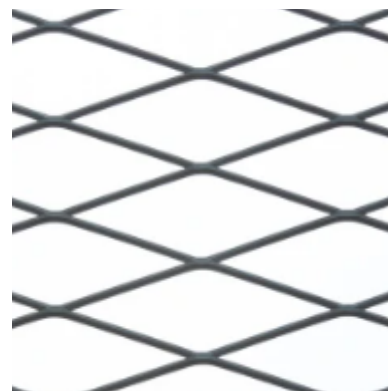
**MR200/72X22**

Rozmer otvoru: 200 x 72 mm

Posuv: 22 mm

Materiál: hliník

Rozmer tabule: 2000 x 1500 mm

Hrúbka: 3,00 mm



### **MR28/14X5**

Rozmer otvoru: 28 x 14 mm

Posuv: 5,00 mm

Materiál: pozink - otvory sekané do pozink plechu

Rozmer tabule: 1000 x 2000 mm

Hrúbka: 1,50 mm

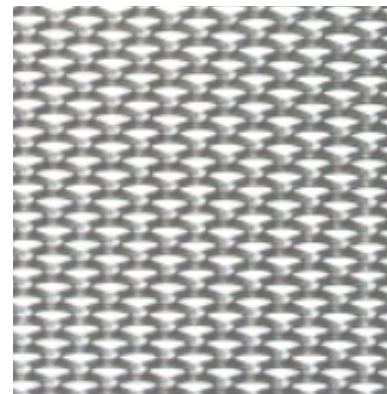

### **MR62,5/22X9**

Rozmer otvoru: 62,5 x 22 mm

Posuv: 9,00 mm

Materiál: oceľ bez povrchovej úpravy

pozink - otvory sekané do pozink. plechu

Rozmer tabule: 1000 x 2000 mm

1500 x 2000 (oceľ bez povrch. úp., hr. 1,50 mm)

Hrúbka: 1,50 mm

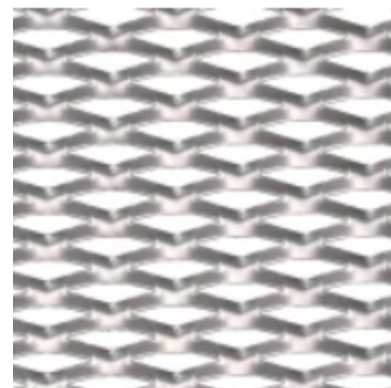

### **MR76/33X14**

Rozmer otvoru: 76 x 33 mm

Posuv: 14,00 mm

Materiál: oceľ bez povrchovej úpravy

pozink - otvory sekané do pozink. plechu

Rozmer tabule: 1000 x 2000 mm

2000 x 1000 mm

1500 x 2000 mm

2000 x 1500 mm

Hrúbka: 1,50 mm

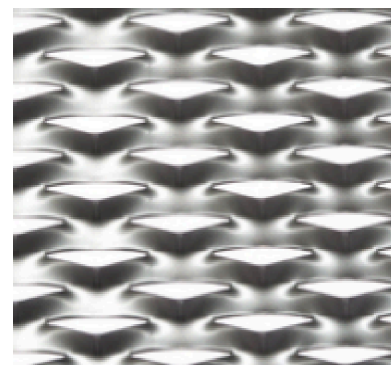

### **MR90/35X13**

Rozmer otvoru: 90 x 35 mm

Posuv: 13,00 mm

Materiál: oceľ bez povrchovej úpravy

Rozmer tabule: 1500 x 2000 mm

Hrúbka: 1,50 mm

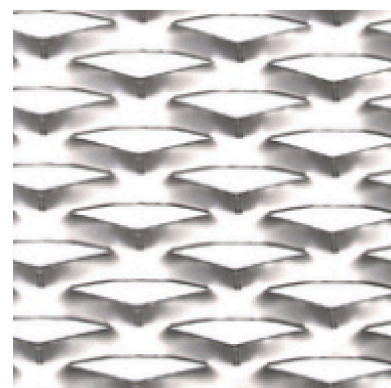

### **MR115/52X24**

Rozmer otvoru: 115 x 52 mm

Posuv: 24,00 mm

Materiál: oceľ bez povrchovej úpravy

pozink - otvory sekané do pozink. plechu

Rozmer tabule: 1000 x 2000 mm

1500 x 2000 mm

2000 x 1500 mm

Hrúbka: 1,50 mm

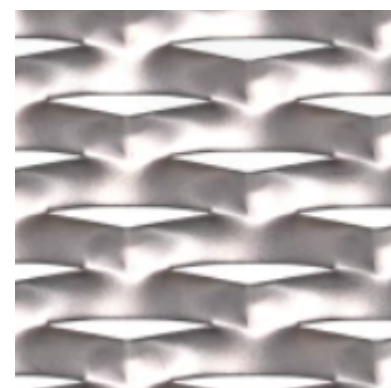

# Šesťhranný

## **TC E3011**

Rozmer otvoru: 45 x 16,5 mm

Posuv: 4,00 mm

Materiál: oceľ bez povrchovej úpravy

Rozmer tabule: 1000 x 2000 mm

1250 x 2500 mm

Hrúbka: 3,00 mm

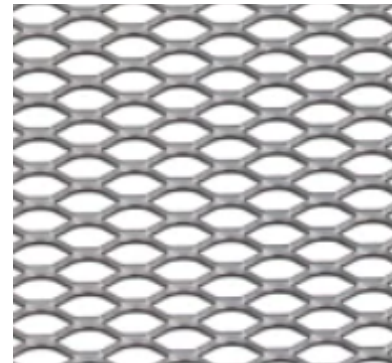

## **ME47/13x5**

Rozmer otvoru: 45 x 13 mm

Posuv: 5,00 mm

Materiál: hliník

Rozmer tabule: 1000 x 2000 mm

Hrúbka: 2,00 mm

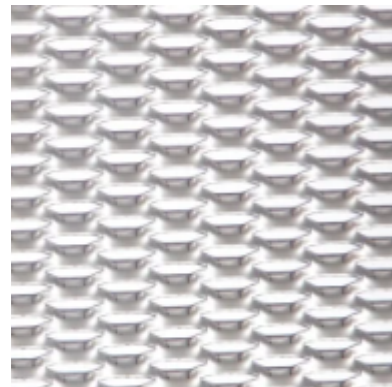

## **ME45/13,5X5**

Rozmer otvoru: 45 x 13,5 mm

Posuv: 5,00 mm

Materiál: nerez 1.4301

Rozmer tabule: 1250 x 2500 mm

Hrúbka: 1,50 mm

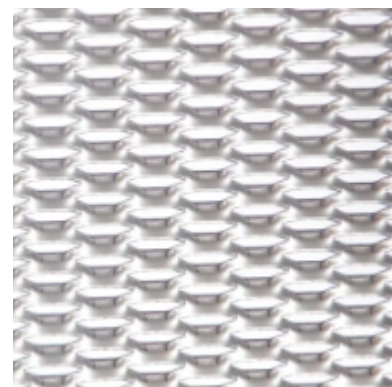

## **ME45/18X8**

Rozmer otvoru: 45 x 18 mm

Posuv: 8,00 mm

Materiál: nerez 1.4301

Rozmer tabule: 1500 x 2000 mm

Hrúbka: 1,50 mm

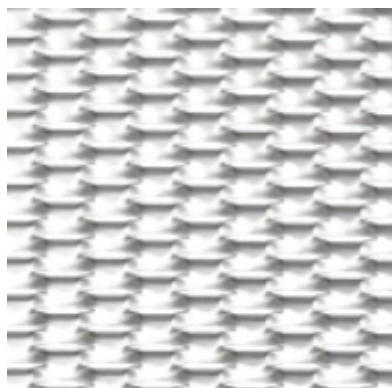

## **ME47/18X8**

Rozmer otvoru: 47 x 18 mm

Posuv: 8,00 mm

Materiál: oceľ bez povrchovej úpravy

pozink - otvory sekané do pozink. plechu

Rozmer tabule: 1000 x 2000 mm

2000 x 1000 mm

1500 x 2000 mm

2000 x 1500 mm

Hrúbka: 1,50 mm

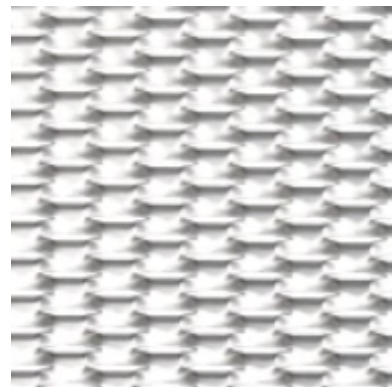

**TC E2518**

Rozmer otvoru: 47 x 13,5 mm

Posuv: 5 mm

Materiál: oceľ bez povrchovej úpravy

Rozmer tabule: 1250 x 1600 mm

Hrúbka: 3,00 mm

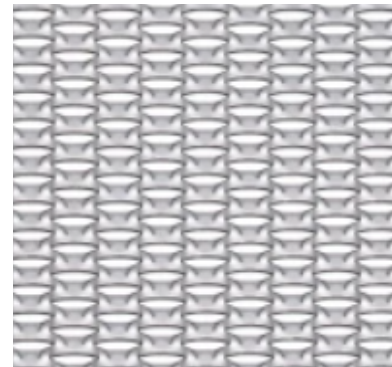
**ME80X30X13**

Rozmer otvoru: 80 x 30 mm

Posuv: 13 mm

Materiál: oceľ bez povrchovej úpravy

Rozmer tabule: 1000 x 2000 mm

Hrúbka: 1,50 mm

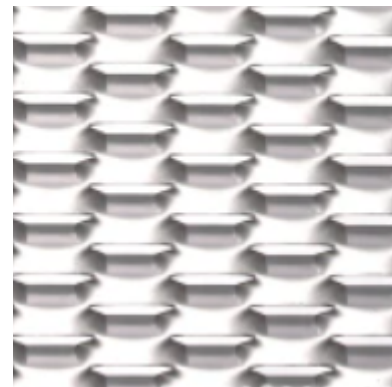

## **Iné**

### **ŠUPINA**

Rozmer otvoru: 150 x 60 mm

Posuv: 4,00 mm

Materiál: oceľ bez povrchovej úpravy

Rozmer tabule: 1250 x 2000 mm

Hrúbka: 4,00 mm

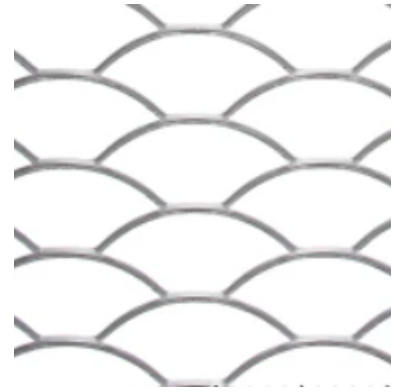

### **DVOJOKO**

Rozmer otvoru: 150 x 46 mm

Posuv: 4,00 mm

Materiál: oceľ bez povrchovej úpravy

Rozmer tabule: 1250 x 2000 mm

Hrúbka: 4,00 mm

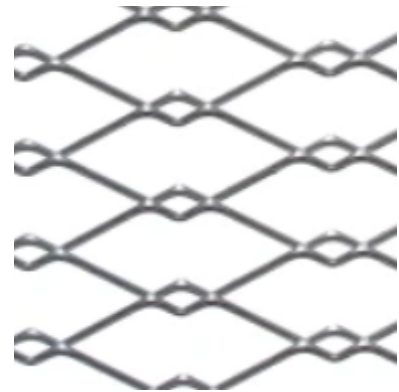

## 3D PLECHY

### **I PZNZ1/12– ŠTVOREC**

Rozmer: 1000 x 2000 x 1,2 mm

Materiál: Plech oceľový pozinkovaný

Teor. hmotnosť: 18,84 kg/ks

Kód: I PZNZ1/12

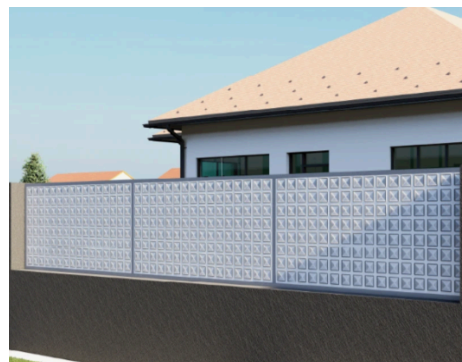
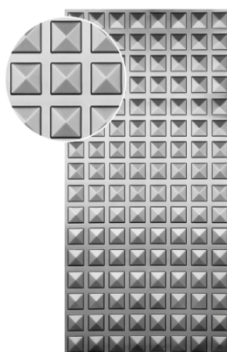

### **I PZNZ2/12 - ŠTVOREC**

Rozmer: 1000 x 2000 x 1,2 mm

Materiál: Plech oceľový pozinkovaný

Teor. hmotnosť: 18,84 kg/ks

Kód: I PZNZ2/12

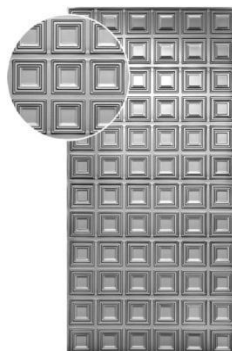

### **I PZNZ3/12 - PLETENINA**

Rozmer: 1000 x 2000 x 1,2 mm

Materiál: Plech oceľový pozinkovaný

Teor. hmotnosť: 18,84 kg/ks

Kód: I PZNZ3/12

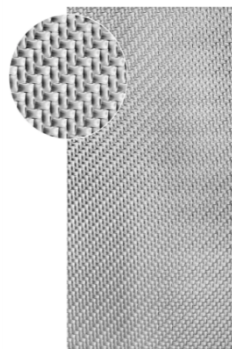

### **I PZNZ4/12 - PLETENINA**

Rozmer: 1000 x 2000 x 1,2 mm

Materiál: Plech oceľový pozinkovaný

Teor. hmotnosť: 18,84 kg/ks

Kód: I PZNZ4/12

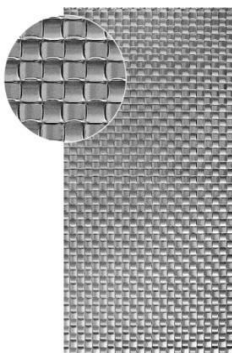

### **I PZNZ6/12 - PLETENINA**

Rozmer: 1000 x 2000 x 1,2 mm

Materiál: Plech oceľový pozinkovaný

Teor. hmotnosť: 18,84 kg/ks

Kód: I PZNZ6/12

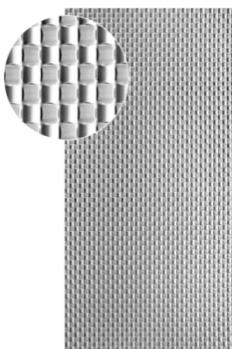

### **I PZNZ8/12 - IHLAN**

Rozmer: 1000 x 2000 x 1,2 mm

Materiál: Plech oceľový pozinkovaný

Teor. hmotnosť: 18,84 kg/ks

Kód: I PZNZ8/12

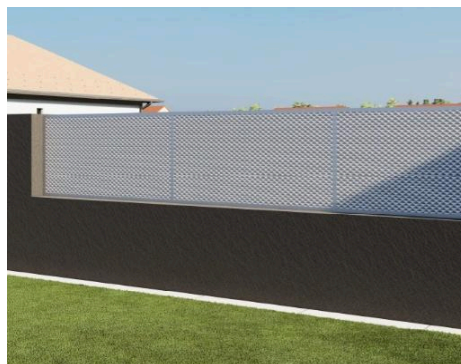
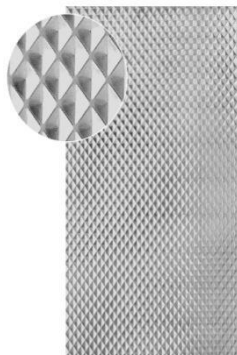

### **I PZNZ9/12 - BUBLINKA**

Rozmer: 1000 x 2000 x 1,2 mm

Materiál: Plech oceľový pozinkovaný

Teor. hmotnosť: 18,84 kg/ks

Kód: I PZNZ9/12

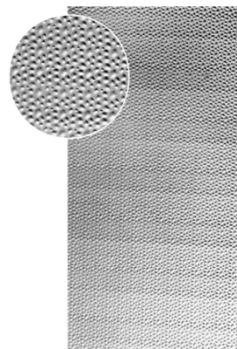

### **I PZNZ10/12 - KRUHY**

Rozmer: 1000 x 2000 x 1,2 mm

Materiál: Plech oceľový pozinkovaný

Teor. hmotnosť: 18,84 kg/ks

Kód: I PZNZ10/12

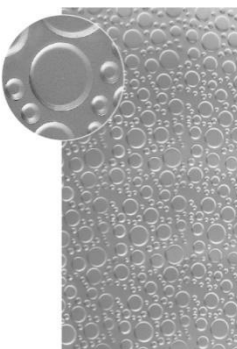

### **I PZNZ11/12 - LIST**

Rozmer: 1000 x 2000 x 1,2 mm

Materiál: Plech oceľový pozinkovaný

Teor. hmotnosť: 18,84 kg/ks

Kód: I PZNZ11/12

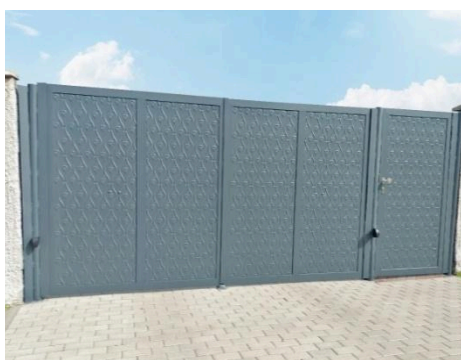

### **I PZNZ16/12 - DÚHA**

Rozmer: 1000 x 2000 x 1,2 mm

Materiál: Plech oceľový pozinkovaný

Teor. hmotnosť: 18,84 kg/ks

Kód: I PZNZ16/12

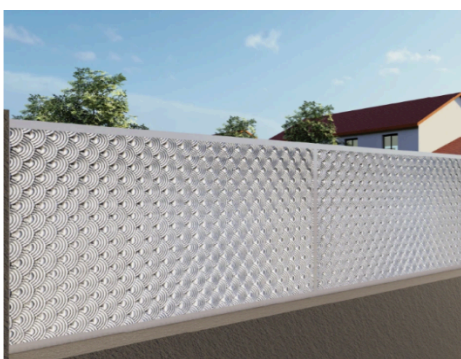
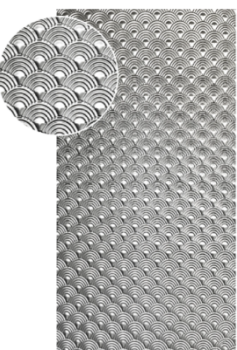

## I PZNZ18/12 - PYRAMÍDA 2

Rozmer: 1000 x 2000 x 1,2 mm

Materiál: Plech oceľový pozinkovaný

Teor. hmotnosť: 18,84 kg/ks

Kód: I PZNZ18/12

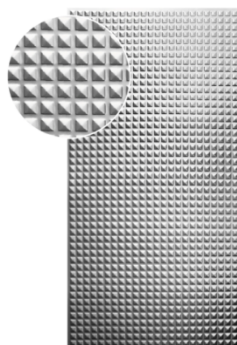

## I PZNZ19/12 - KVET 2

Rozmer: 1000 x 2000 x 1,2 mm

Materiál: Plech oceľový pozinkovaný

Teor. hmotnosť: 18,84 kg/ks

Kód: I PZNZ19/12

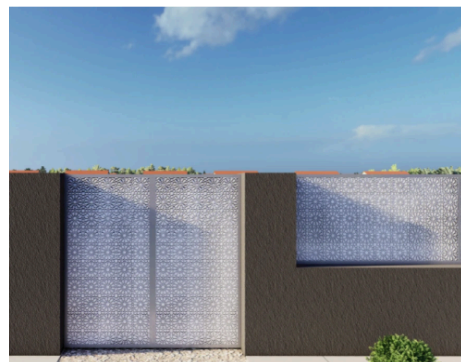
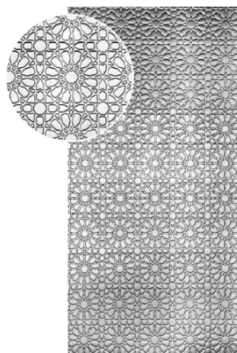

## I PZNZ06/21 – GULA-IHLAN

Rozmer: 1000 x 2000 x 1,2 mm

Materiál: Plech oceľový pozinkovaný

Teor. hmotnosť: 18,84 kg/ks

Kód: I PZNZ06/21

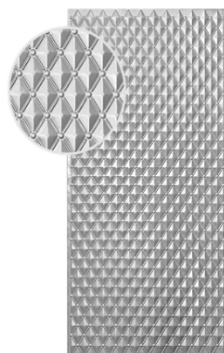

## I PZNZ06/25 – KRÍŽ

Rozmer: 1000 x 2000 x 1,2 mm

Materiál: Plech oceľový pozinkovaný

Teor. hmotnosť: 18,84 kg/ks

Kód: I PZNZ06/25

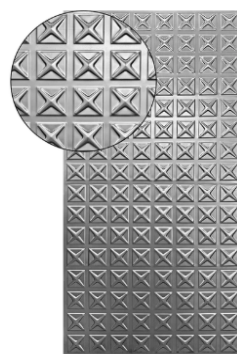

# DIZAJNOVÉ PLECHY

## **PLECH VZOR 1394**

Rozmer: 1000 x 2000 x 2,5 mm  
Materiál: oceľ bez povrchovej úpravy  
Teor. hmotnosť: 28,41 kg/ks  
Kód: I PFL25.1394

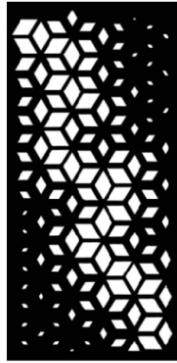

## **PLECH VZOR 1295**

Rozmer: 1000 x 2000 x 2,5 mm  
1000 x 1500 x 2,5 mm  
Materiál: oceľ bez povrchovej úpravy  
Teor. hmotnosť: 23,47 kg/ks / 17,62 kg/ks  
Kód: I PFL25.1295 / Kód: PFL150.1295



## **PLECH VZOR 1019/1018**

Rozmer: 1000 x 2000 x 2,5 mm  
1000 x 2000 x 2,5 mm  
Materiál: oceľ bez povrchovej úpravy  
Teor. hmotnosť: 26,35 kg/ks  
Kód: I PFL25.1019 / Kód: I PFL25.1018



## **PLECH VZOR 9131**

Rozmer: 1000 x 2000 x 2 mm  
1000 x 1500 x 2 mm  
Materiál: oceľ bez povrchovej úpravy  
Teor. hmotnosť: 27,85 kg/ks / 21,25 kg/ks  
Kód: I PFL20.9131 / Kód: PFL150.9131

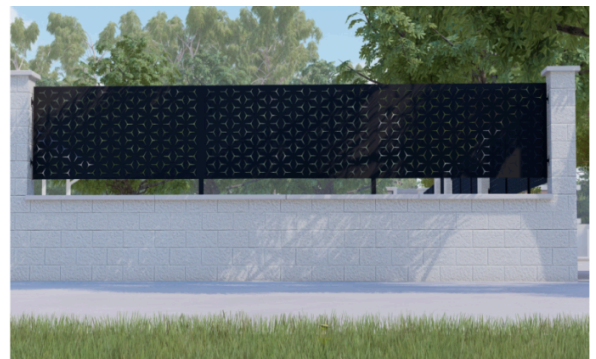
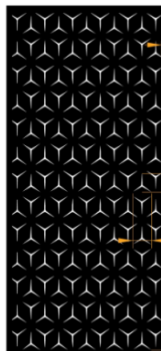

### PLECH VZOR 8311

Rozmer: 1000 x 2000 x 2 mm  
1000 x 1500 x 2 mm

Materiál: oceľ bez povrchovej úpravy  
Teor. hmotnosť: 26,56 kg/ks / 19,85 kg/ks  
Kód: I PFL20.8311 / Kód: PFL150.8311



### PLECH VZOR 8312

Rozmer: 1000 x 2000 x 2 mm  
1000 x 1500 x 2 mm

Materiál: oceľ bez povrchovej úpravy  
Teor. hmotnosť: 26,56 kg/ks / 18,85 kg/ks  
Kód: I PFL20.8312 / Kód: PFL150.8312



### PLECH VZOR 8211

Rozmer: 1000 x 2000 x 2 mm  
1000 x 2000 x 2 mm

Materiál: oceľ bez povrchovej úpravy  
Teor. hmotnosť: 26,75 kg/ks / 26,45 kg/ks  
Kód: I PFL20.8211 / Kód: I PFL20.8212



### PLECH VZOR 9010

Rozmer: 1000 x 2000 x 2,5 mm  
Materiál: oceľ bez povrchovej úpravy  
Teor. hmotnosť: 30,77 kg/ks  
Kód: I PFL25.9010



### PLECH VZOR 1009

Rozmer: 1000 x 2000 x 2 mm

Materiál: oceľ bez povrchovej úpravy

Teor. hmotnosť: 28,00 kg/ks

Kód: I PFL20.1009

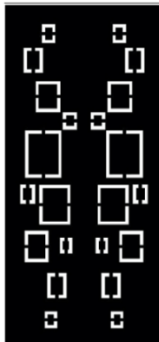

### PLECH VZOR 9342

Rozmer: 1000 x 2000 x 2 mm

1000 x 1500 x 2 mm

Materiál: oceľ bez povrchovej úpravy

Teor. hmotnosť: 26,80 kg/ks / 20,10 kg/ks

Kód: I PFL20.9342 / Kód: PFL150.9342



### PLECH VZOR 9341

Rozmer: 1000 x 2000 x 2 mm

1000 x 1500 x 2 mm

Materiál: oceľ bez povrchovej úpravy

Teor. hmotnosť: 26,80 kg/ks / 20,32 kg/ks

Kód: I PFL20.9341 / Kód: PFL150.9341



### PLECH VZOR 2023

Rozmer: 1000 x 2000 x 2 mm

Materiál: oceľ bez povrchovej úpravy

Teor. hmotnosť: 28,26 kg/ks

Kód: I PFL20.2023

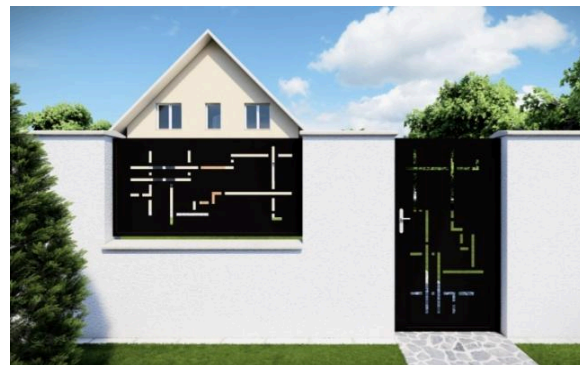

### PLECH VZOR 1223

Rozmer: 1000 x 2000 x 2 mm

Materiál: oceľ bez povrchovej úpravy

Teor. hmotnosť: 28,48 kg/ks

Kód: I PFL20.1223

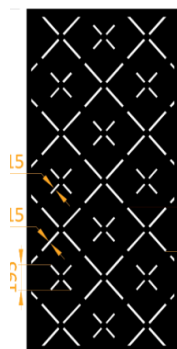

### PLECH VZOR 2024

Rozmer: 1000 x 2000 x 2 mm

Materiál: oceľ bez povrchovej úpravy

Teor. hmotnosť: 28,26 kg/ks

Kód: I PFL20.2024

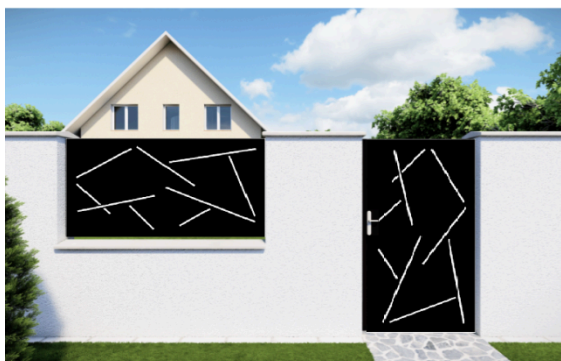

### PLECH VZOR 9007

Rozmer: 1000 x 2000 x 2 mm

Materiál: oceľ bez povrchovej úpravy

Teor. hmotnosť: 25,40 kg/ks

Kód: I PFL20.9007



### PLECH VZOR 1264

Rozmer: 1000 x 2000 x 2,5 mm

Materiál: oceľ bez povrchovej úpravy

Teor. hmotnosť: 22,15 kg/ks

Kód: I PFL25.1264

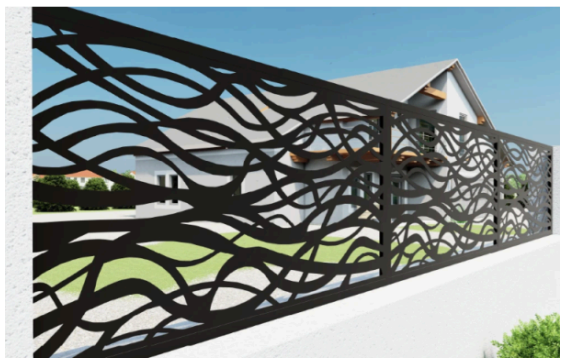

# Lemovacie profily

## **JAKL L**

### **Jakl L 40x34x25x2 mm**

Materiál: oceľ bez povrchovej úpravy

Hrúbka materiálu: 2,00 mm

Dĺžka: 6000 mm



## **JAKL L**

### **Jakl L 70x34x55x2 mm**

Materiál: oceľ bez povrchovej úpravy

Hrúbka materiálu: 2,00 mm

Dĺžka: 6000 mm

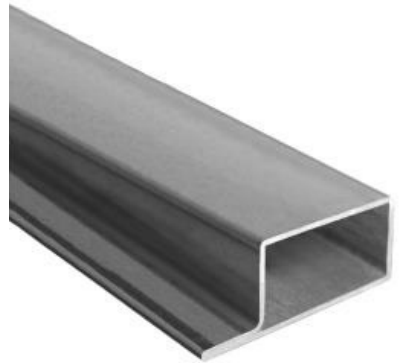

## **JAKL T**

### **Jakl T 55x34x25x2 mm**

Materiál: oceľ bez povrchovej úpravy

Hrúbka materiálu: 2,00 mm

Dĺžka: 6000 mm

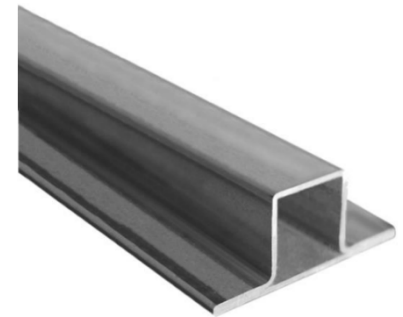

## **JAKL T**

### **Jakl T 85x34x55x2 mm**

Materiál: oceľ bez povrchovej úpravy

Hrúbka materiálu: 2,00 mm

Dĺžka: 6000 mm

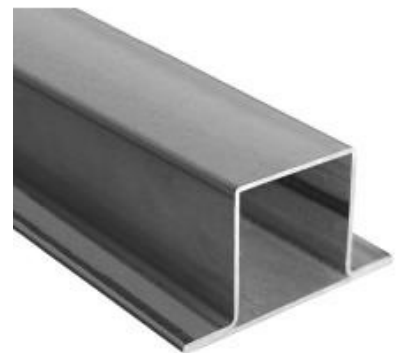

## **LEMOVACÍ PROFIL U - OHÝBANÝ**

### **LPO 20/2/20**

Materiál: oceľ bez povrchovej úpravy, nerez 1.4301

Hrúbka materiálu: 1,50 mm

Šírka štrbiny: 2,00 mm

Vonkajší rozmer: 20 x 20 mm

Dĺžka: 2500 mm



## **LEMOVACÍ PROFIL U - OHÝBANÝ**

### **LPO 20/3/20**

Materiál: ocel' bez povrchovej úpravy, nerez 1.4301

Hrúbka materiálu: 1,50 mm

Šírka štrbiny: 3,00 mm

Vonkajší rozmer: 20 x 20 mm

Dĺžka: 2500 mm



## **LEMOVACÍ PROFIL U - OHÝBANÝ**

### **LPO 30/5/30**

Materiál: ocel' bez povrchovej úpravy, nerez 1.4301

Hrúbka materiálu: 1,50 mm

Šírka štrbiny: 5,00 mm

Vonkajší rozmer: 30 x 30 mm

Dĺžka: 2500 mm



## **LEMOVACÍ PROFIL U - OHÝBANÝ**

### **LPO 30/8/30**

Materiál: ocel' bez povrchovej úpravy, nerez 1.4301

Hrúbka materiálu: 1,50 mm

Šírka štrbiny: 8,00 mm

Vonkajší rozmer: 30 x 30 mm

Dĺžka: 2500 mm



## **LEMOVACÍ PROFIL**

### **PC TYP E/20/30/1,5**

Materiál: ocel' bez povrchovej úpravy, nerez 1.4301

Hrúbka materiálu: 1,50 mm

Šírka štrbiny: 1,70 mm

Vonkajší rozmer: 20 x 30 mm

Dĺžka: 3000 mm



## **LEMOVACÍ PROFIL**

### **PC TYP E/20/30/1,7**

Materiál: pozink.

Hrúbka materiálu: 1,70 mm

Šírka štrbiny: 1,70 mm

Vonkajší rozmer: 20 x 30 mm

Dĺžka: 3000 mm



**LEM. PROFIL OCEĽ WG30  
LPC WG/30/30/3**

Materiál: oceľ bez povrchovej úpravy  
Hrúbka materiálu: 1,50 mm  
Šírka štrbiny: 3,00 mm  
Vonkajší rozmer: 30 x 30 mm  
Dĺžka: 3000 mm

**LEMOVACÍ PROFIL  
TC TYP WG/30/1,5**

Materiál: oceľ bez povrchovej úpravy  
Hrúbka materiálu: 1,50 mm  
Šírka štrbiny: 5,70 mm  
Vonkajší rozmer: 30 x 30 mm  
Dĺžka: 3000 mm

**LEMOVACÍ PROFIL  
TC TYP WG/40/2**

Materiál: oceľ bez povrchovej úpravy  
Hrúbka materiálu: 2,00 mm  
Šírka štrbiny: 7,50 mm  
Vonkajší rozmer: 40 x 40 mm  
Dĺžka: 3000 mm

**LEMOVACÍ PROFIL  
PC TYP C/20/12/1,25**

Materiál: oceľ bez povrchovej úpravy  
Hrúbka materiálu: 1,25 mm  
Šírka štrbiny: 1,70 mm  
Vonkajší rozmer: 20 x 20 mm  
Dĺžka: 3000 mm

**LEMOVACÍ PROFIL  
PC TYP A/18/1,25**

Materiál: oceľ bez povrchovej úpravy  
Priemer: 18 mm  
Hrúbka materiálu: 1,25 mm  
Šírka štrbiny: 1,70 mm  
Dĺžka: 3000 mm



**LEMOVACÍ PROFIL**  
**PC TYP B/27/1,5**

Materiál: ocel' bez povrchovej úpravy

Priemer: 27 mm

Hrúbka materiálu: 1,50 mm

Šírka štrbiny: 1,70 mm

Dĺžka: 3000 mm



# Pozinkované lamely

## POZINKOVANÁ LAMELA

**20x40x20x1,5 mm**

Materiál: Plech ocel'ový pozinkovaný

Dĺžka : 2000 mm / 3000 mm / 4000 mm

Kód: I KLZ35Zn

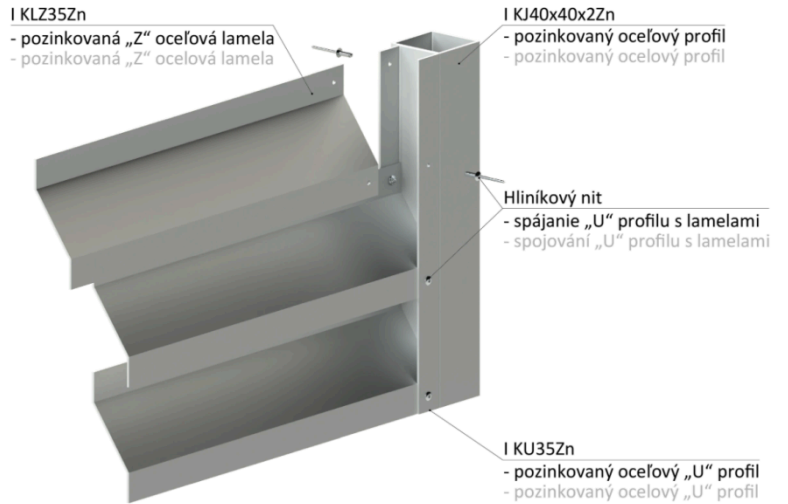
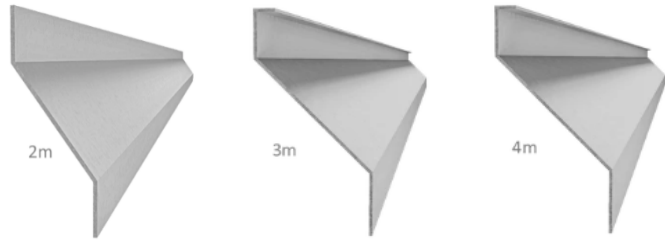
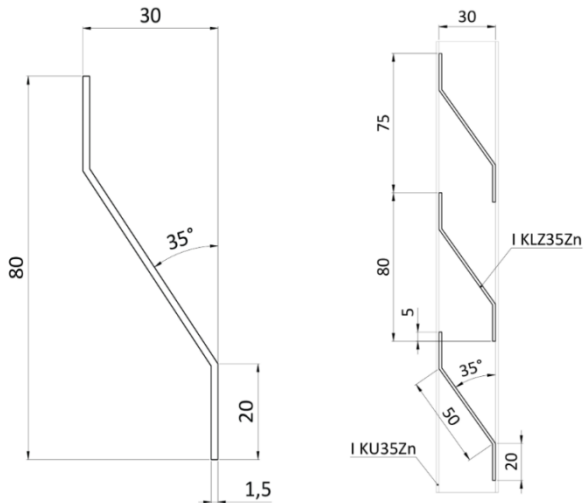

## POZINKOVANÁ LAMELA

**23x34x23x1,5mm**

Materiál: Plech ocel'ový pozinkovaný

Dĺžka : 2000 mm / 3000 mm / 4000 mm

Kód: I KLZ50Zn

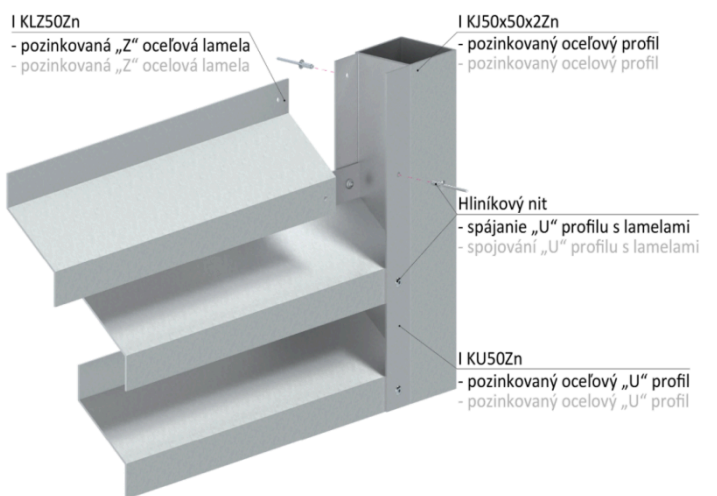
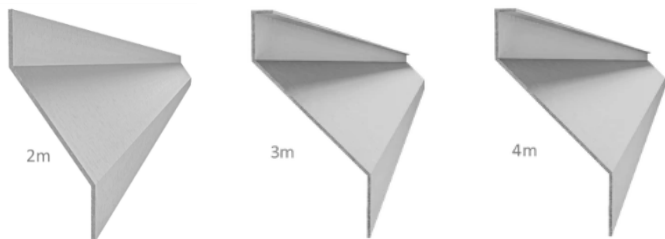
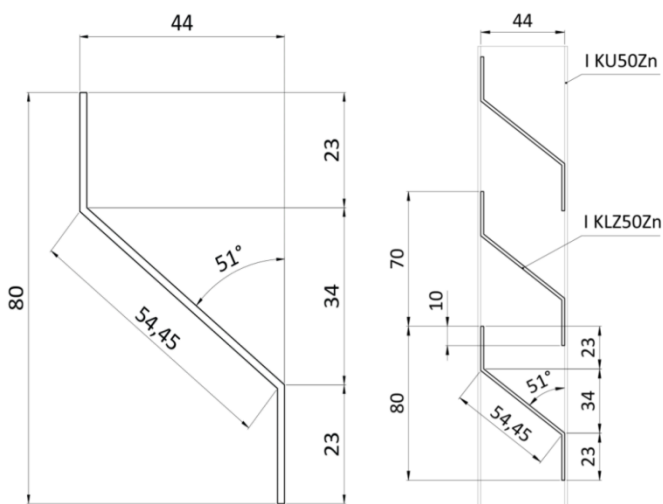

## POZINKOVANÁ LAMELA

**27x46x27x1,5 mm**

Materiál: Plech oceľový pozinkovaný

Dĺžka : 2000 mm / 3000 mm / 4000 mm

Kód: I KLZ60Zn

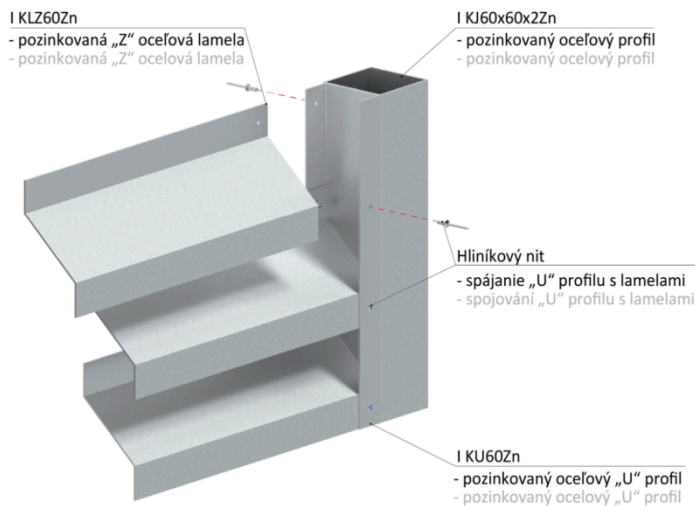
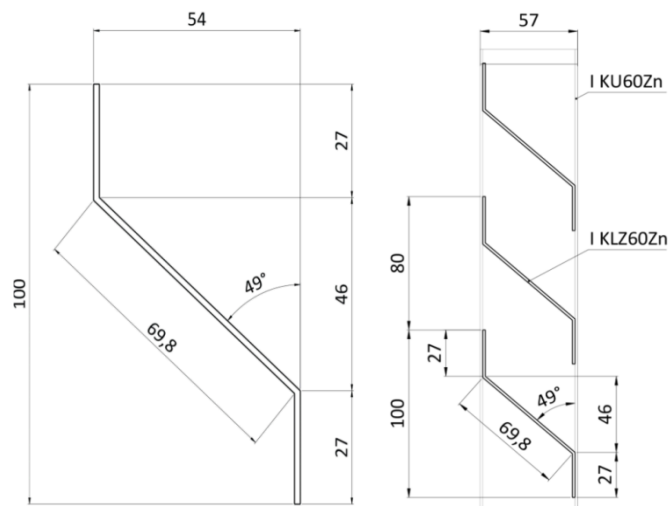
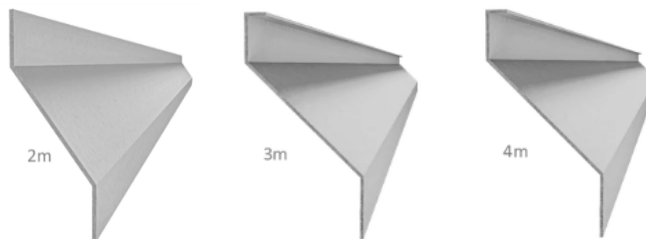

## U-profil

**20x33x20x1,5mm**

Použitie pre lamelu KLZ35Zn

Materiál: Plech oceľový pozinkovaný

Dĺžka : 2000 mm

Kód: I KU35Zn

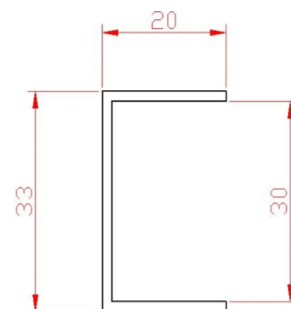
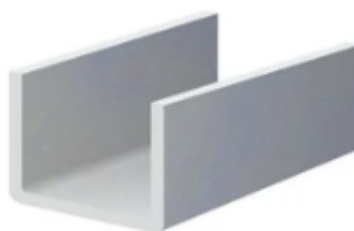

## U-profil

**25x47x25x1,5mm**

Použitie pre lamelu I KLZ50Zn

Materiál: Plech oceľový pozinkovaný

Dĺžka : 2000 mm

Kód: I KU50Zn

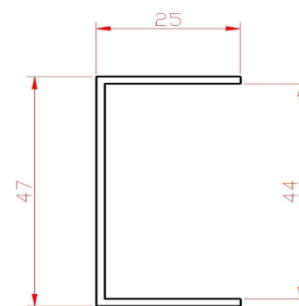

## U-profil

**25x57x25x1,5mm**

Použitie pre lamelu I KLZ60Zn

Materiál: Plech oceľový pozinkovaný

Dĺžka : 2000 mm

Kód: I KU60Zn

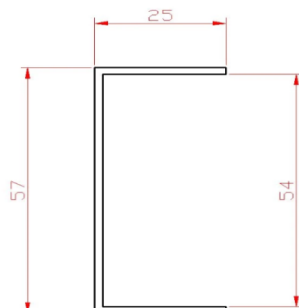
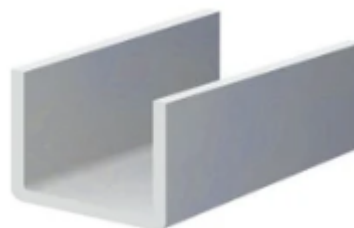

# Hliníkové lamely



Profil 20x16mm, L-6000mm, hliník bez povrchovej úpravy

Rozmer	Hrúbka steny	Povrch
20x16mm	1.5 mm	Bez povrchovej ...

Kód produktu  
**AL-J2016-6**



Profil 60x16mm, L-6000mm, hliník bez povrchovej úpravy

Rozmer	Hrúbka steny	Povrch
60x16mm	1.2 mm	Bez povrchovej ...

Kód produktu  
**AL-J6016-6**



Profil 80x16mm, L-6000mm, hliník bez povrchovej úpravy

Rozmer	Hrúbka steny	Povrch
80x16mm	1.2 mm	Bez povrchovej ...

Kód produktu  
**AL-J8016-6**

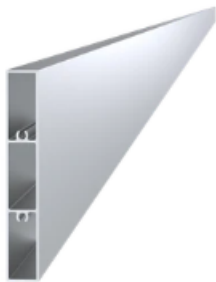

Profil 100x16x6000mm, L-6000mm, hliník bez povrchovej úpravy

Rozmer	Hrúbka steny	Povrch
100x16mm	1.2 mm	Bez povrchovej ...

Kód produktu  
**AL-J10016-6**



Profil 120x16mm, L-6000mm, hliník bez povrchovej úpravy

Rozmer	Hrúbka steny	Povrch
120x16mm	1.5 mm	Bez povrchovej ...

Kód produktu  
**AL-J12016-6**



Profil 160x16mm, L-6000mm, hliník bez povrchovej úpravy

Rozmer	Hrúbka steny	Povrch
160x16mm	1.5 mm	Bez povrchovej ...

Kód produktu  
**AL-J16016-6**



Profil 200x16mm, L-6000mm, hliník bez povrchovej úpravy

Rozmer	Hrúbka steny	Povrch
200x16mm	1.5 mm	Bez povrchovej ...

Kód produktu  
**AL-J20016-6**



Profil 115.2x24mm, L-6000mm, hliník bez povrchovej úpravy

Rozmer	Hrúbka steny	Povrch
115.2x24.4mm	1.5 mm	Bez povrchovej ...

Kód produktu  
**AL-LA23-6**

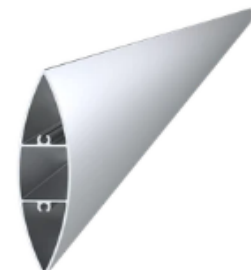

Profil 100x24,5mm, L-6000mm, hliník bez povrchovej úpravy

Rozmer	Hrúbka steny	Povrch
100x24.5mm	1.2 mm	Bez povrchovej ...

Kód produktu  
**AL-LA05-6**



Profil 115.2x24.4mm, L-6000mm, hliník bez povrchovej úpravy

Rozmer	Hrúbka steny	Povrch
115.2x24.4mm	2 mm	Bez povrchovej ...

Kód produktu  
**AL-LAZ4-6**

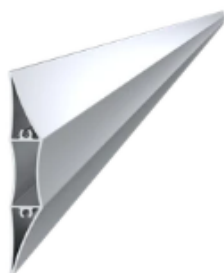

Profil 100x16mm, L-6000mm, hliník bez povrchovej úpravy

Hrúbka steny	Povrch
1.2 mm	Bez povrchovej ...

Kód produktu  
**AL-LAN-6**

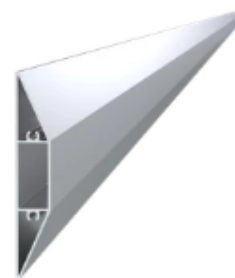

Profil 100x16mm, L-6000mm, hliník bez povrchovej úpravy

Hrúbka steny	Povrch
1.2 mm	Bez povrchovej ...

Kód produktu  
**AL-LAL-6**



Profil 160x16mm, L-6000mm, hliník bez povrchovej úpravy

Hrúbka steny	Povrch
1.5 mm	Bez povrchovej ...

Kód produktu  
**AL-DL16016-6**



Profil 108x16mm, L-6000mm, hliník bez povrchovej úpravy

Hrúbka steny	Povrch
1.2 mm	Bez povrchovej ...

Kód produktu  
**AL-LAFD-6**

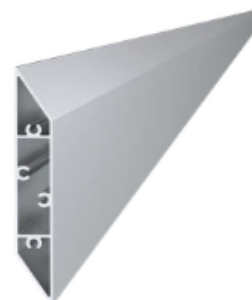

Profil 108x16mm, L-6000mm, hliník bez povrchovej úpravy

Rozmer	Hrúbka steny	Povrch
108x16mm	1.2 mm	Bez povrchovej ...

Kód produktu  
**AL-LAF1-6**

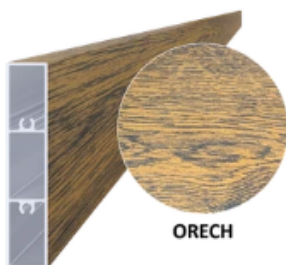

Hliníkový profil 80 x 16 x 6000 mm, štruktúra ORECH

Rozmer	Hrúbka steny	Povrch
80 x 16 mm	1,2 mm	Orech

Kód produktu  
**AL-WD8016-OR-6**

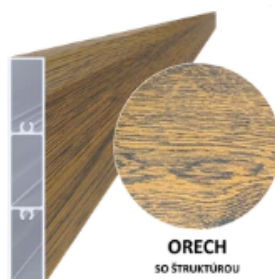

Hliníkový profil 100 x 16 x 6000 mm, štruktúra ORECH

Rozmer	Hrúbka steny	Povrch
100 x 16 mm	1,2 mm	Orech

Kód produktu  
**AL-WD10016-OR-6**

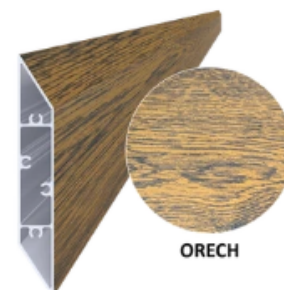

Hliníkový profil 108 x 16 x 6000 mm, štruktúra ORECH

Rozmer	Hrúbka steny	Povrch
108 x 16 mm	1,2 mm	Orech

Kód produktu  
**AL-WDLAF1-OR-6**

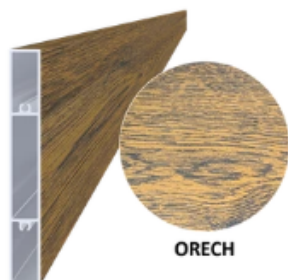

Hliníkový profil 120 x 16 x 6000 mm,  
štruktúra ORECH

Rozmer	Hrúbka steny	Povrch
120 x 16 mm	1,2 mm	Orech

Kód produktu

**AL-WD12016-OR-6**

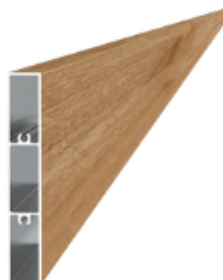

Hliníkový profil 100 x 16 x 6000 mm,  
štruktúra BUK

Rozmer	Hrúbka steny	Povrch
100 x 16 mm	1,2 mm	Buk

Kód produktu

**AL-WD10016-BK-6**

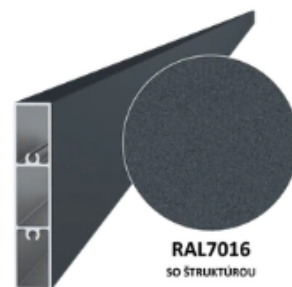

Hliníkový profil 80 x 16 x 6000 mm,  
štruktúra RAL 7016

Rozmer	Hrúbka steny	Povrch
80 x 16 mm	1,2 mm	RAL 7016

Kód produktu

**AL-J8016-7016S-6**

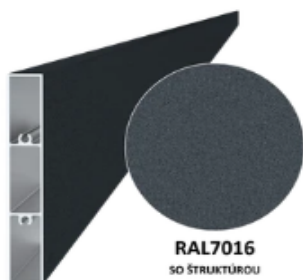

Profil 100x16mm, L-6000mm,  
práškový lak, štruktúra RAL7016

Hrúbka steny	Povrch
1,2 mm	RAL 7016

Kód produktu

**AL-J10016-7016S-6**

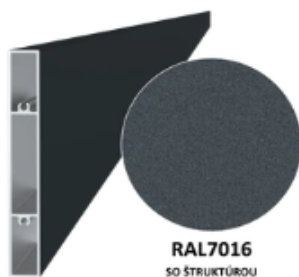

Profil 120x16mm, L-6000mm,  
práškový lak, štruktúra RAL7016

Rozmer	Hrúbka steny	Povrch
120x16mm	1,5 mm	RAL 7016

Kód produktu

**AL-J12016-7016S-6**

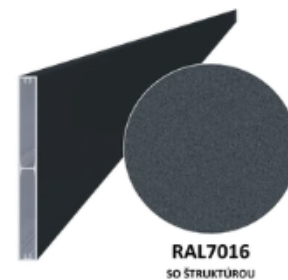

Profil 160x16mm, L-6000mm,  
práškový lak, štruktúra RAL7016

Hrúbka steny	Povrch
1,5 mm	RAL 7016

Kód produktu

**AL-J16016-7016S-6**

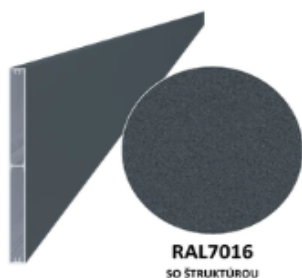

Profil 200x16mm, L-6000mm,  
práškový lak, štruktúra RAL7016

Rozmer	Hrúbka steny	Povrch
200x16mm	1,5 mm	RAL 7016

Kód produktu

**AL-J20016-7016S-6**

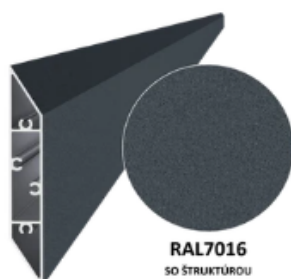

Profil 108x16mm, L-6000mm,  
práškový lak, štruktúra RAL7016

Rozmer	Hrúbka steny	Povrch
108x16mm	1,2 mm	RAL 7016

Kód produktu

**AL-LAF1-7016S-6**

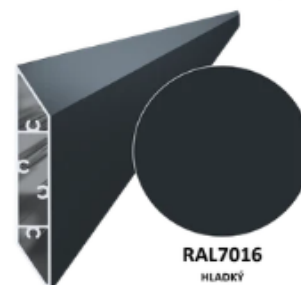

Profil 108x16mm, L-6000mm,  
práškový lak, antracit RAL7016

Rozmer	Hrúbka steny	Povrch
108x16mm	1,2 mm	RAL 7016

Kód produktu

**AL-LAF1-7016-6**

# Hliníkové U/UT profily



U profil 29x22mm, L-6000mm, hliník bez povrchovej úpravy

Hrúbka steny	Povrch	Dĺžka
2 mm	Bez povrchovej ...	6000 mm

Kód produktu  
**AL-U29-6**



U profil 50x22mm, L-6000mm, hliník bez povrchovej úpravy

Hrúbka steny	Povrch	Dĺžka
2 mm	Bez povrchovej ...	6000 mm

Kód produktu  
**AL-U50-6**

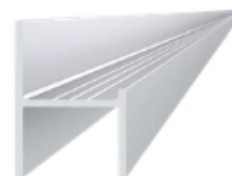

UT profil 29x44mm, L-6000mm, hliník bez povrchovej úpravy

Výrobca	Hrúbka steny	Povrch
KVN Aluminium	2 mm	Bez povrchovej ...

Kód produktu  
**AL-UT29-6**



U profil 20.5x22mm, L-6000mm, hliník bez povrchovej úpravy

Hrúbka steny	Povrch	Dĺžka
2 mm	Bez povrchovej ...	6000 mm

Kód produktu  
**AL-U21-6**



U profil 25x25mm, L-6000mm, hliník bez povrchovej úpravy

Hrúbka steny	Povrch	Rozmer
2 mm	Bez povrchovej ...	25x25mm

Kód produktu  
**AL-U25-6**

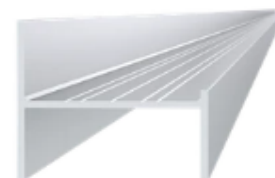

UT profil 50x44mm, L-6000mm, hliník bez povrchovej úpravy

Hrúbka steny	Povrch	Dĺžka
2 mm	Bez povrchovej ...	6000 mm

Kód produktu  
**AL-UT50-6**

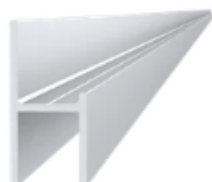

UT profil 20.5x44mm, L-6000mm, hliník bez povrchovej úpravy

Povrch	Dĺžka L	Hrúbka steny
Bez povrchovej ...	6000 mm	2 mm

Kód produktu  
**AL-UT21-6**



U profil 20,5 x 22 x 6000 mm, hliník, štruktúra ORECH

Šírka	Výška	Dĺžka
20.5 mm	22 mm	6000 mm

Kód produktu  
**AL-WDU21-OR-6**



U profil 50 x 22 x 6000 mm, hliník, lak so štruktúrou ORECH

Šírka	Výška	Dĺžka
50 mm	22 mm	6000 mm

Kód produktu  
**AL-WDU50-OR-6**

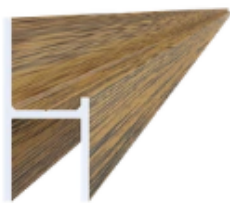

UT profil 20,5 x 44 x 6000 mm, Al, lak so štruktúrou ORECH

Šírka	Výška	Dĺžka
20.5 mm	44 mm	6000 mm

Kód produktu  
**AL-WDUT21-OR-6**



UT profil 50 x 44 x 6000 mm, hliník, štruktúra ORECH

Šírka	Výška	Dĺžka
50 mm	44 mm	6000 mm

Kód produktu  
**AL-WDUT50-OR-6**



U profil 20,5 x 22 x 6000 mm, hliník štruktúra BUK

Šírka	Výška	Dĺžka
20.5 mm	22 mm	6000 mm

Kód produktu  
**AL-WDU21-BK-6**



UT profil 20,5 x 44 x 6000 mm, hliník štruktúra BUK

Šírka	Výška	Dĺžka
20.5 mm	44 mm	6000 mm

Kód produktu  
**AL-WDUT21-BK-6**



U profil 20.5x22mm, L-6000mm, prášková štruktúra RAL7016

Šírka	Výška	Dĺžka
20.5 mm	22 mm	6000 mm

Kód produktu  
**AL-U21-7016S-6**



U profil 50x22mm, L-6000mm, s povrchovou úpravou RAL7016

Výrobca	Hrúbka steny	Povrch
KVN Aluminium	2 mm	RAL 7016

Kód produktu  
**AL-U50-7016-6**



UT profil 50x44mm, L-6000mm, práškový lak, antracit RAL7016

Výrobca	Hrúbka steny	Povrch
KVN Aluminium	2 mm	RAL 7016

Kód produktu  
**AL-UT50-7016-6**



UT profil 20.5x44mm, prášková štruktúra RAL7016

Šírka	Výška	Dĺžka
20.5 mm	44 mm	6000 mm

Kód produktu  
**AL-UT21-7016S-6**

## **NÁJDETE NÁS:**

**HUMENNÉ** - Mierová 6247/104, 066 01 Humenné

Tel: 0918 376 939, E-mail: [obchod@hutnickymaterialhe.sk](mailto:obchod@hutnickymaterialhe.sk), [www.hutnickymaterialhe.sk](http://www.hutnickymaterialhe.sk),

FB: [hutnickymaterialHE](https://www.facebook.com/hutnickymaterialHE)

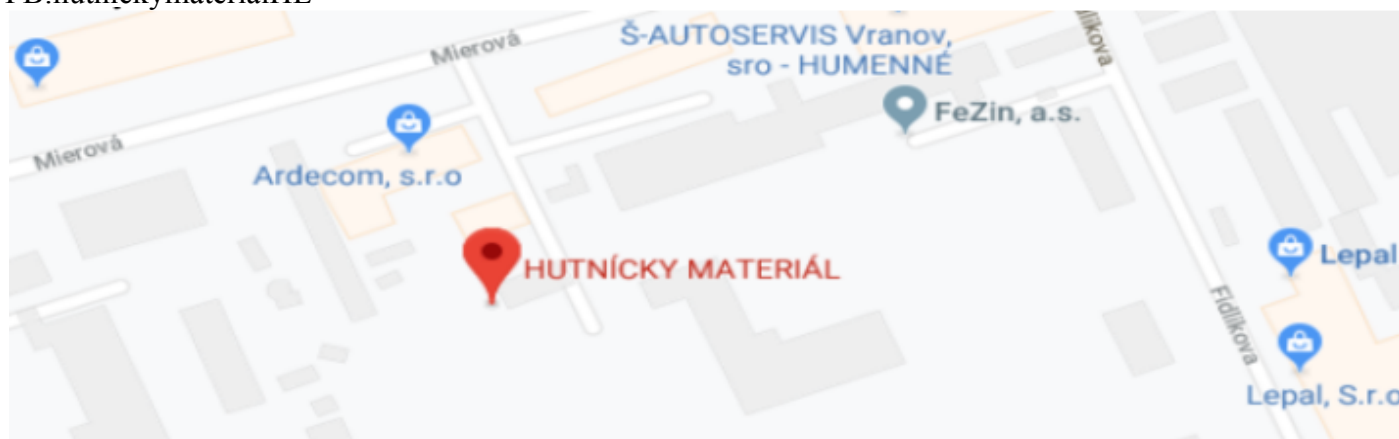

### **OTVÁRACIE HODINY:**

Pondelok	7:00 – 15:30
Utorok	7:00 – 15:30
Streda	7:00 – 15:30
Štvrtok	7:00 – 15:30
Piatok	7:00 – 15:30
Sobota	zatvorené
Nedeľa	zatvorené

**MICHALOVCE** - Močarianska 6812/16G, 071 01 Michalovce

Tel: 0905 838 228, E-mail: [obchod@hutnickymaterialmi.sk](mailto:obchod@hutnickymaterialmi.sk), [www.hutnickymaterialmi.sk](http://www.hutnickymaterialmi.sk),

FB: [hutnickymaterialMI](https://www.facebook.com/hutnickymaterialMI)

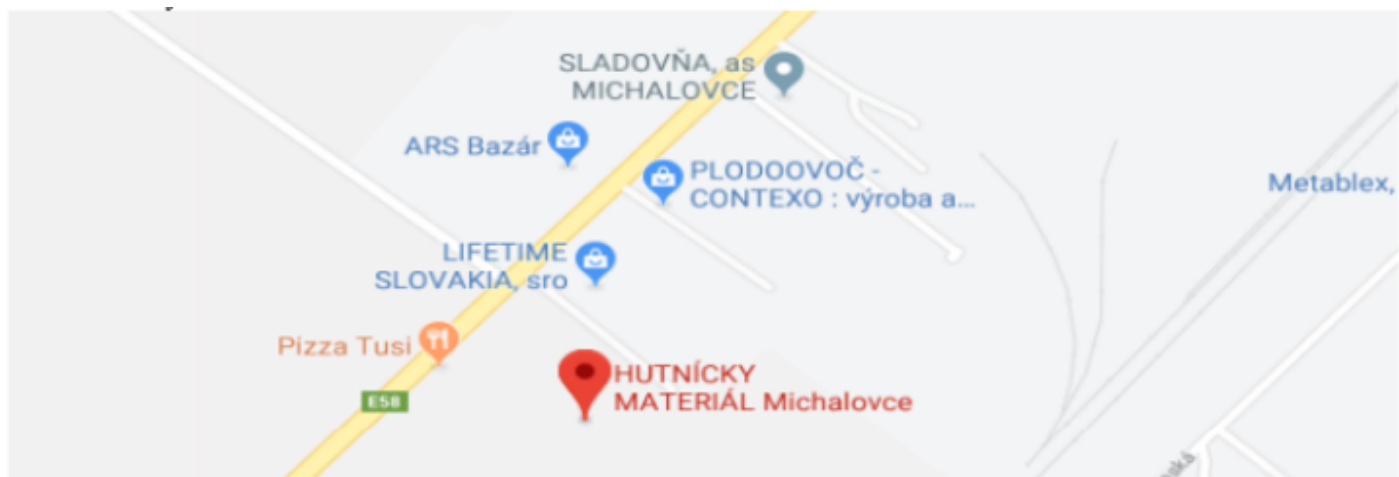

### **OTVÁRACIE HODINY:**

Pondelok	7:00 – 15:30
Utorok	7:00 – 15:30
Streda	7:00 – 15:30
Štvrtok	7:00 – 15:30
Piatok	7:00 – 15:30
Sobota	zatvorené
Nedeľa	zatvorené

**Katalóg produktov má len informačný charakter.**

**Pre viac informácií, prosím, využite sieť našich predajní alebo vyššie uvedené kontakty.**